

BI.330de

Escala:1:20

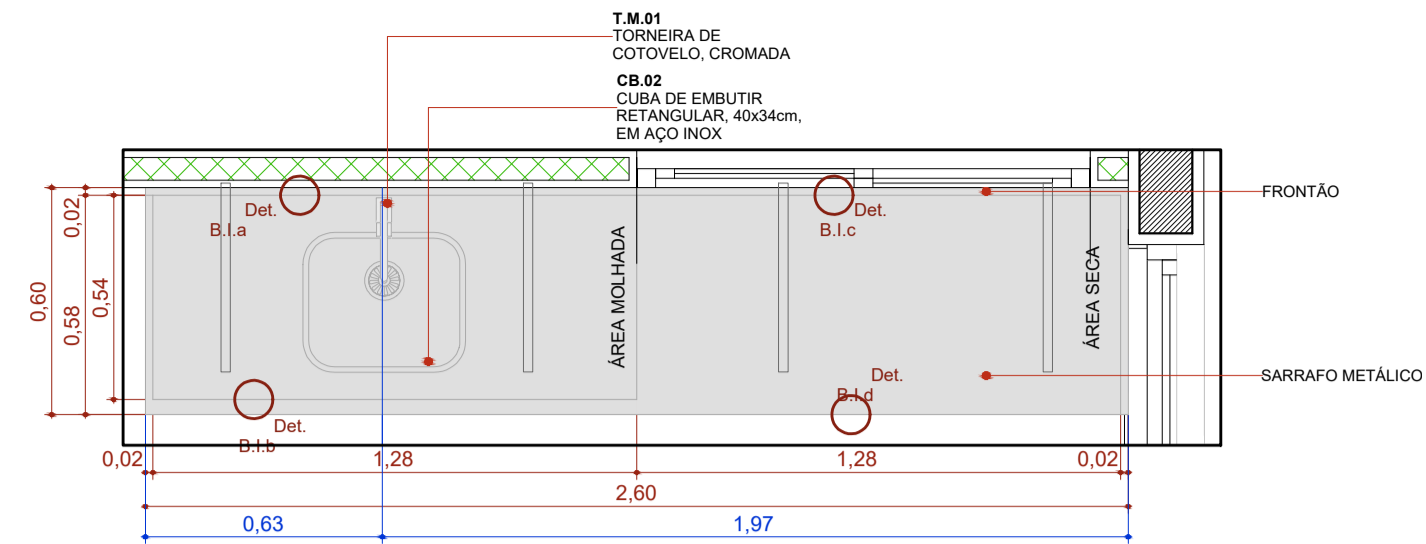

BIC.260d

Escala:1:20

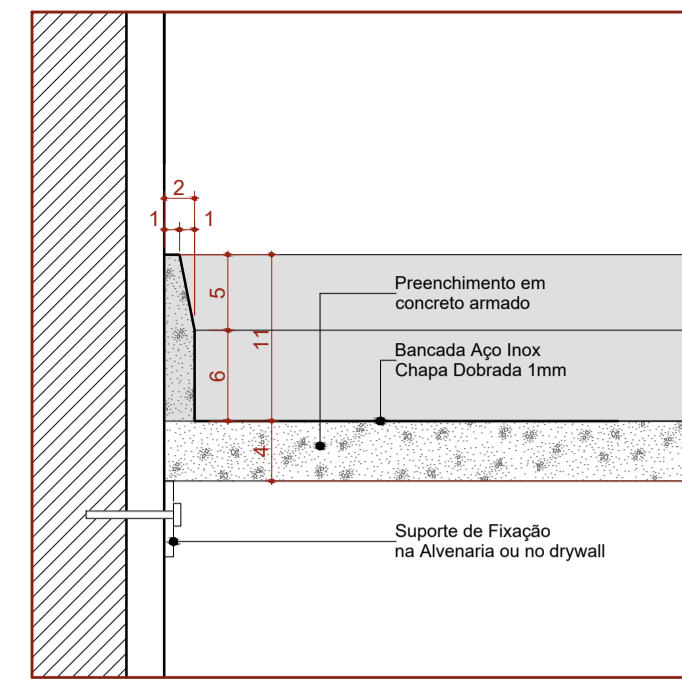

Det. B.1.a
Bancada de Inox
Detalhe Frontão - Área Molhada

Escala 1:5

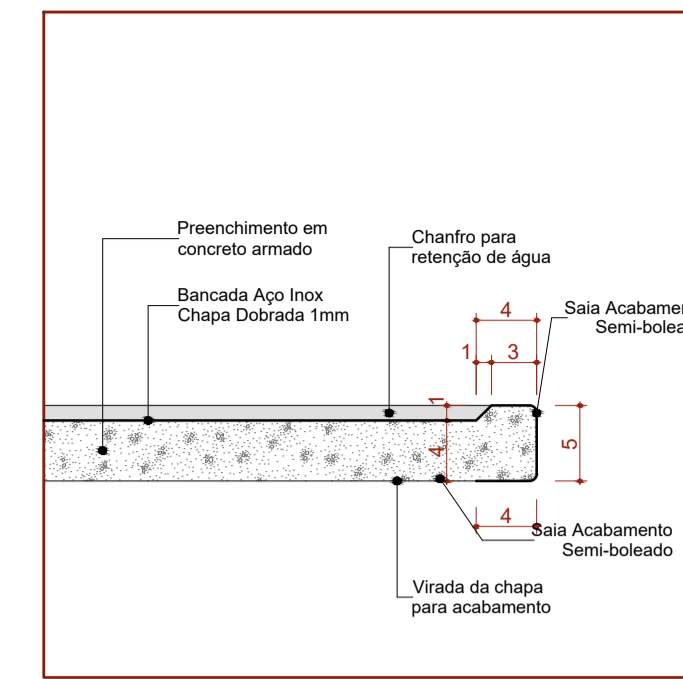

Det. B.1.b
Bancada de Inox
Detalhe Saia - Área Molhada

Escala 1:5

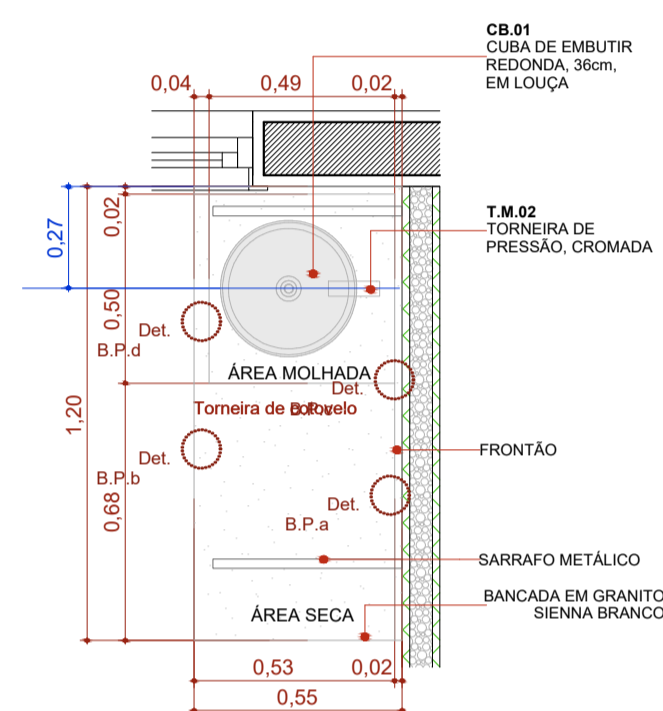

BPC.120e

Escala:1:20

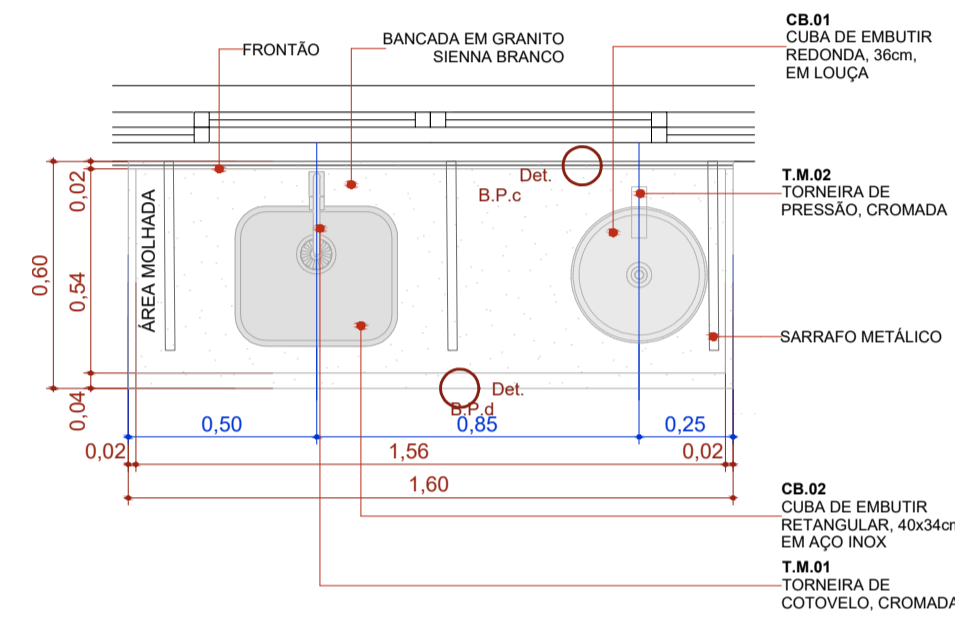

BPC.160

Escala:1:20

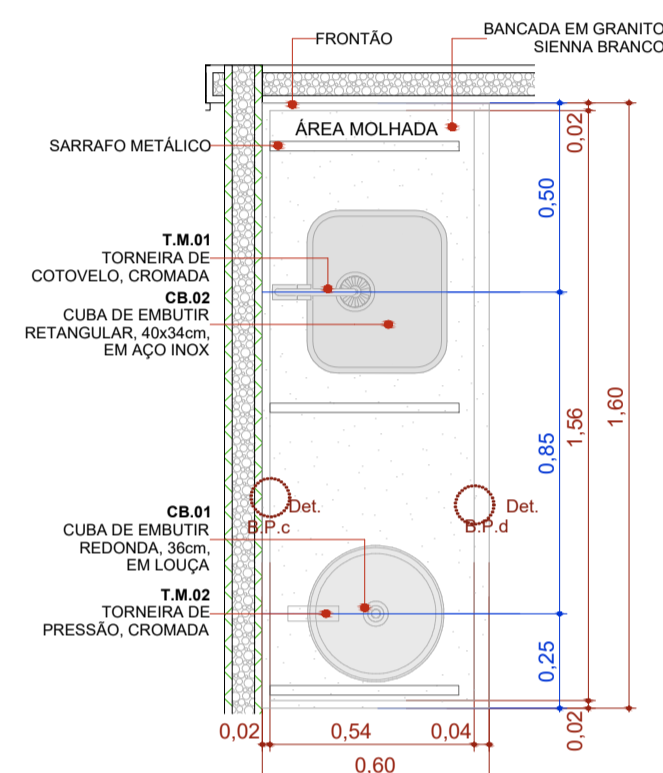

BPC.160d

Escala:1:20

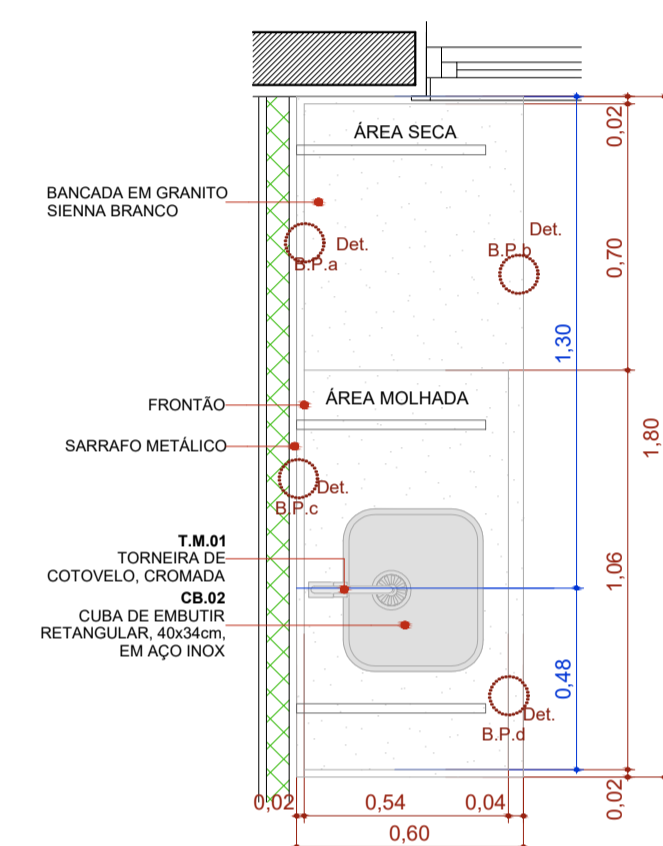

BPC.180d

Escala:1:20

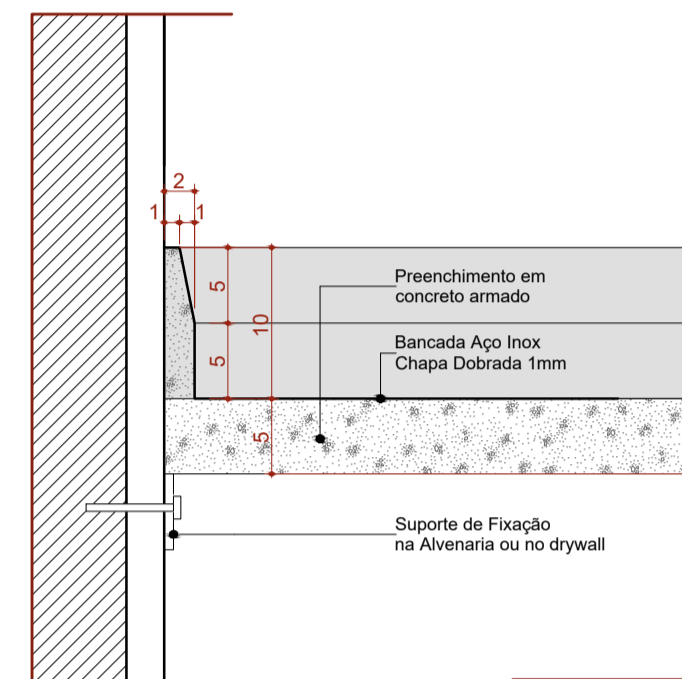

Det. B.1.c
Bancada de Inox
Detalhe Frontão - Área Seca

Escala 1:5

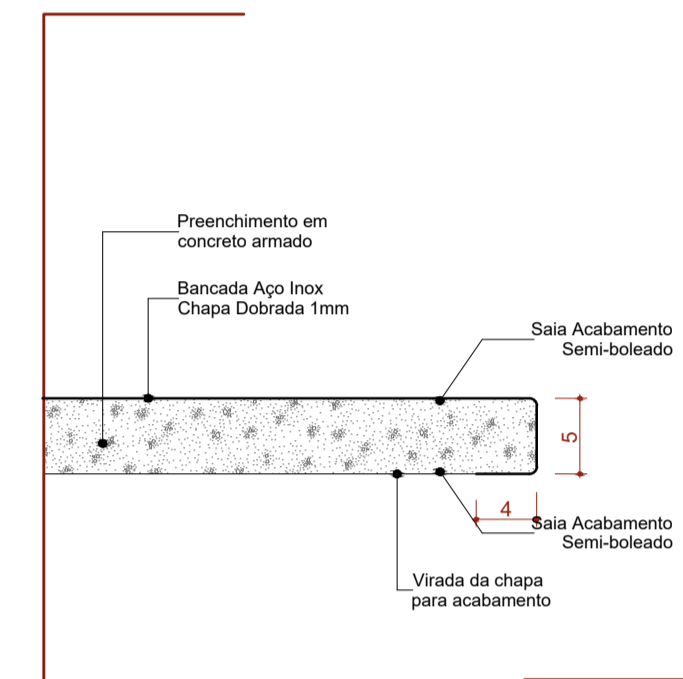

Det. B.1.d
Bancada de Inox
Detalhe Saia - Área seca

Escala 1:5

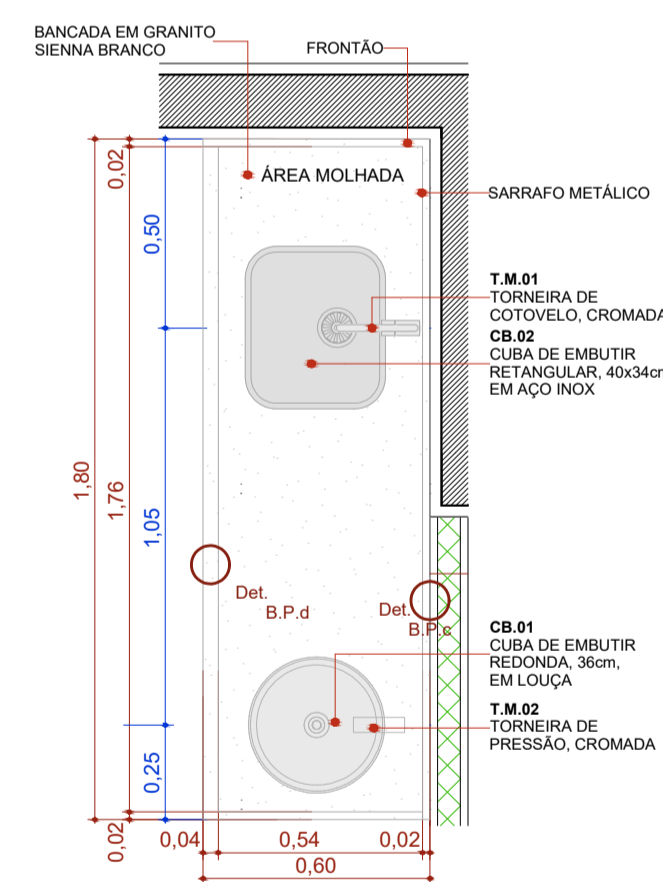

BPC.180e

Escala:1:20

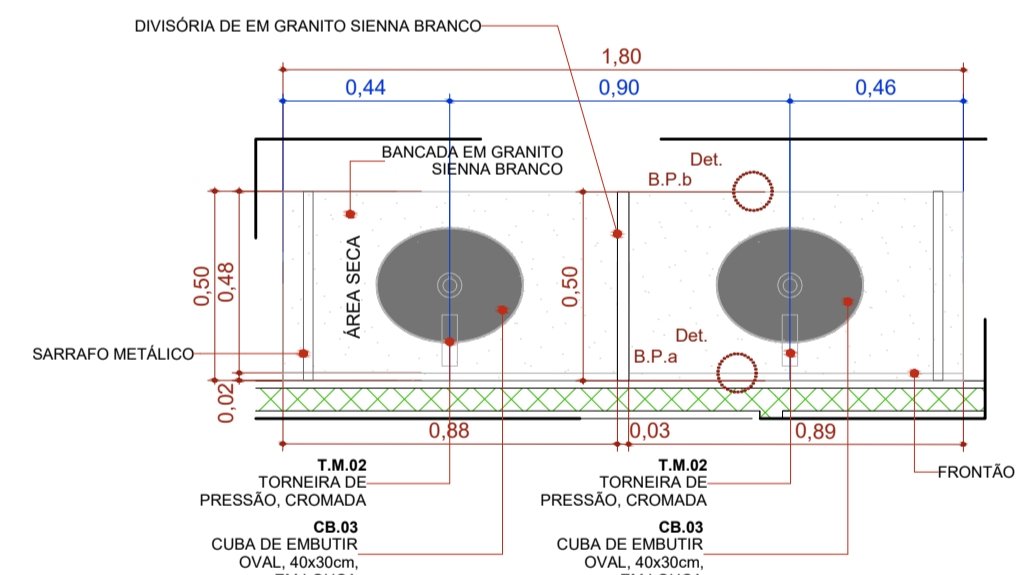

BPC.180-Escovário

Escala:1:20

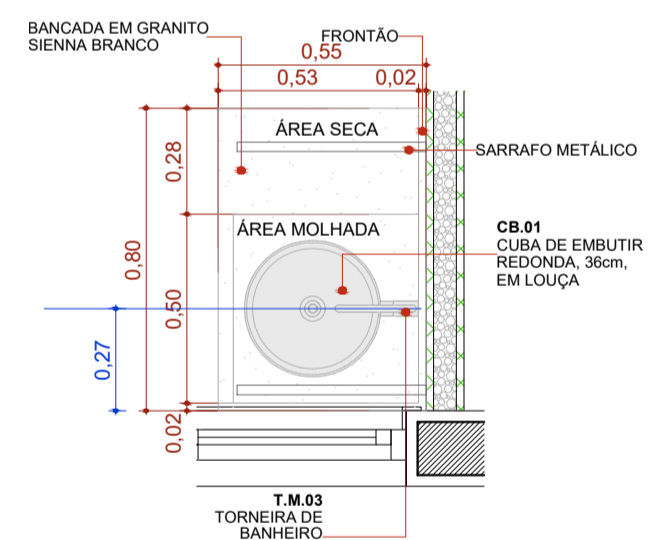

BPC.80d

Escala:1:20

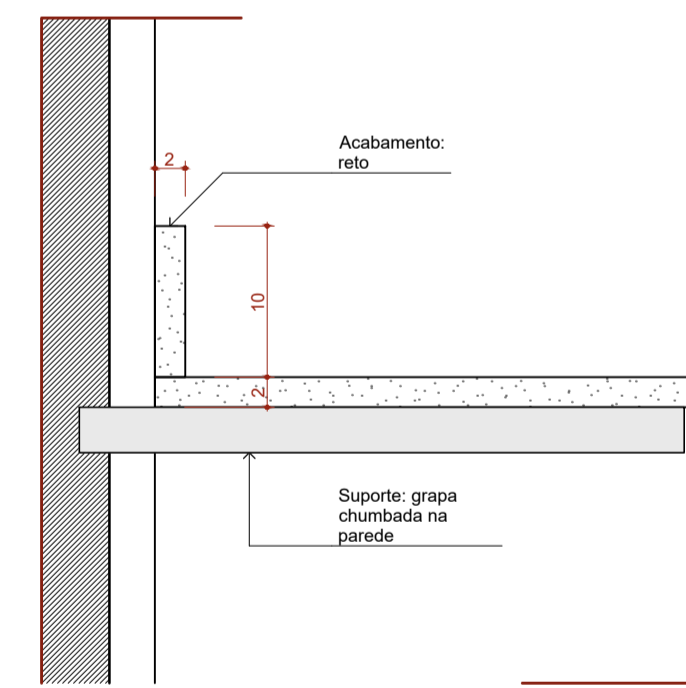

Det. B.P.a
Bancada de Pedra
Detalhe Frontão

Escala 1:5

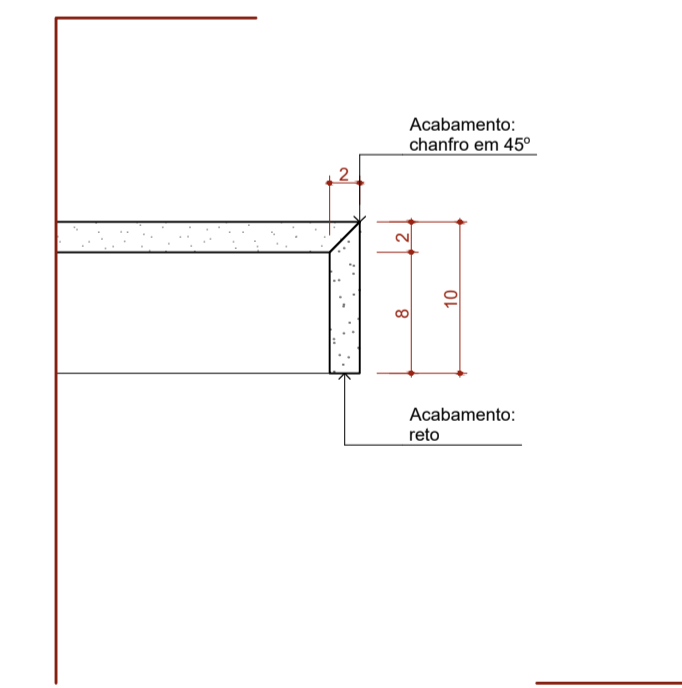

Det. B.P.b
Bancada de Pedra
Detalhe Saia

Escala 1:5

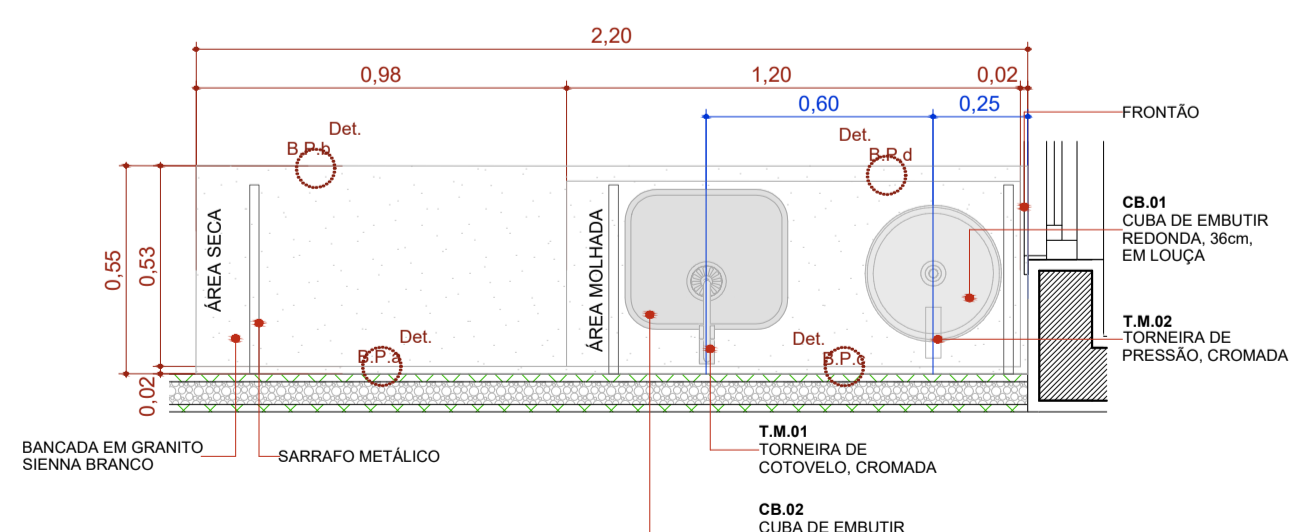

BPC.220e

Escala:1:20

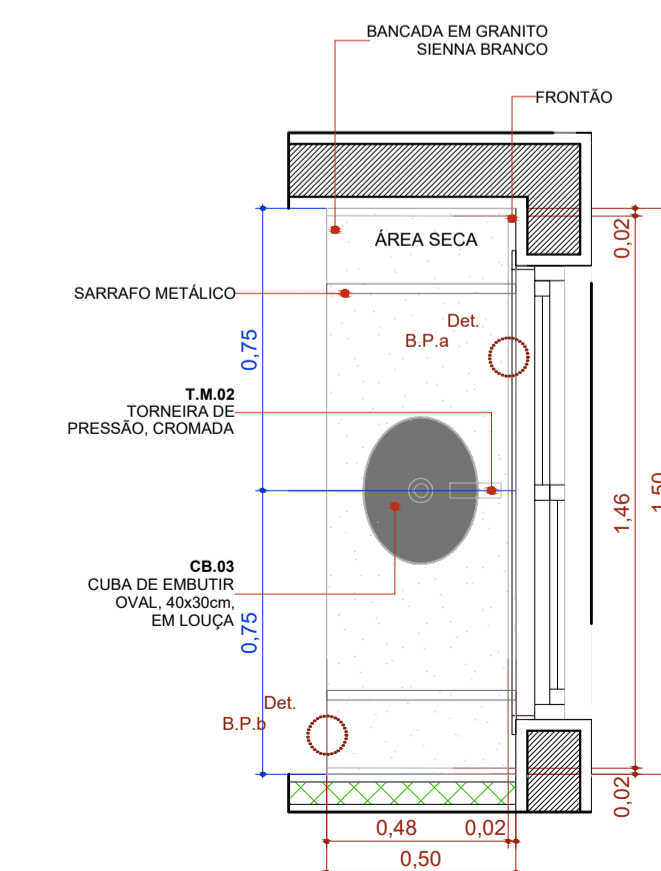

BPC.150de-Escovário

Escala:1:20

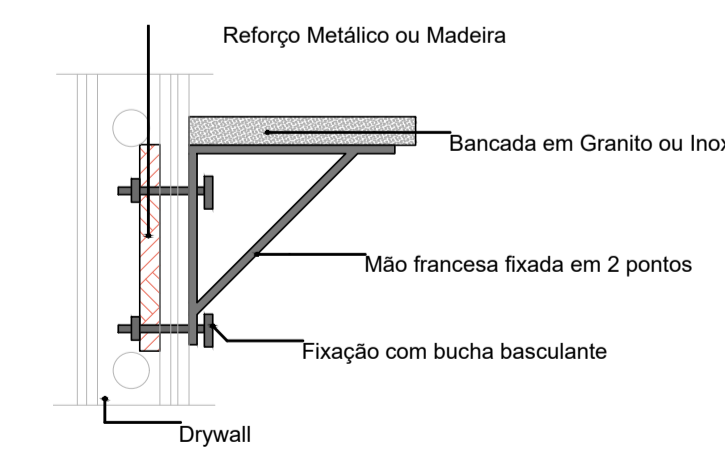

DET REFORÇO DRYWALL

Escala:1:20

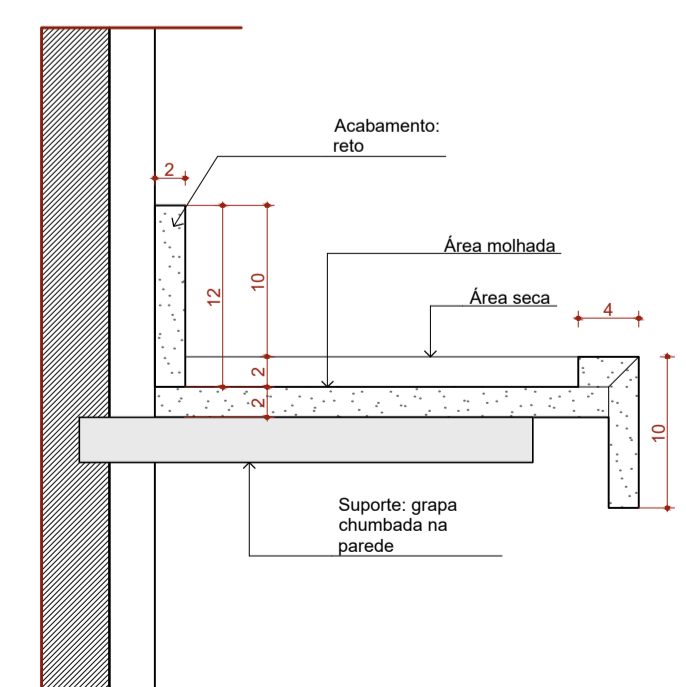

Det. B.P.c
Bancada de Pedra
Detalhe área molhada

Escala 1:5

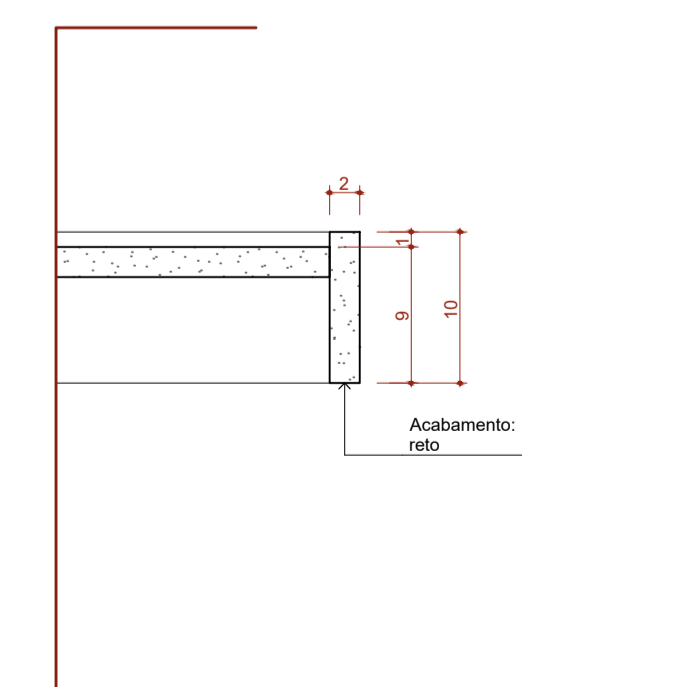

Det. B.P.d
Bancada de Pedra
Detalhe Saia - Área molhada

Escala 1:5

22 Quadro de Bancadas				
Cód.	Qtd.	Descrição	Frontão	
BI.330de	1	Bancada em L em Inox 3.30 x 1,85m, profundidade 0,60 e 0,75m, sem cuba	Frontão direita e esquerda	
BIC.260d	1	Bancada em Inox 2,60x0,60m, com uma cuba retangular em inox.	Frontão direita	
BPC.80d	1	Bancada em granito 0,80x0,55m, com uma cuba em cerâmica redonda.	Frontão direita	
BPC.120e	1	Bancada em granito 1,20x0,55m, com uma cuba em cerâmica redonda.	Frontão esquerda	
PC.150de-Escovário	1	Bancada em granito 1,50x0,50m, com duas cubas cerâmica oval.	Frontão direita e esquerda	
BPC.160	1	Bancada em granito 1,60x0,60m, com uma cuba em inox retangular e uma cuba em cerâmica redonda.	Sem frontão lateral	
BPC.160d	1	Bancada em granito 1,60x0,60m, com uma cuba em inox retangular e uma cuba em cerâmica redonda.	Frontão direita	
BPC.180d	1	Bancada em granito 1,80x0,60m, com uma cuba retangular em inox.	Frontão direita	
BPC.180e	1	Bancada em granito 1,80x0,60m, com uma cuba em inox retangular e uma cuba em cerâmica redonda.	Frontão Esquerda	
BPC.180-Escovário	1	Bancada em granito 1,80x0,50m, com duas cubas cerâmica oval.	Sem frontão lateral	
BPC.220e	1	Bancada em granito 2,20x0,55m, com uma cuba em inox retangular e uma cuba em cerâmica redonda.	Frontão Esquerda	

PLANTA-CHAVE DE SITUAÇÃO

AUTORIA DO PROJETO LICITADO
DAFNE CARDOSO TEIXEIRA
CREA-MG: 54.246/D

REGISTRO
MG20264657977

ASSINATURACARIMBO

RO	DATA	EMISSÃO INICIAL	DESCRIÇÃO
REVISÃO			

TÍTULO DO PROJETO
UNIDADE BÁSICA DE SAÚDE SANTANA DE MINAS
UBS PORTE 1

PROPRIETÁRIO
PREFEITURA MUNICIPAL DE SÃO FRANCISCO/MG
SECRETARIA MUNICIPAL DE SAÚDE

CNPJ
22.679.153/0001-40

ENDEREÇO
Secretaria Municipal de Saúde
Avenida Brasiliano Braz, Nº.: 515, Centro, São Francisco-MG
CEP 39.300-000 - São Francisco - Minas Gerais

TÍTULO DA PRANCHA
DETALHAMENTO DE BANCADAS

DISCIPLINA
ARQUITETURA
PRANCHA
10/12

DESCRÇÃO DA ETAPA
PROJETO EXECUTIVO

NOME: PRANCHA - ARQUIVO	REVISÃO	UNIDADE	DATA	ESCALA
UNIDADE BÁSICA DE SAÚDE SANTANA DE MINAS UBS PORTE 1	RO	METROS	31/12/2025	INDICADA

AUTORIA INTELECTUAL
MIRELA PILON PESSATTI
CAU-SP: A 25669-2

REGISTRO
ART/RT: 14590109

DIREITOS AUTORAIS RESERVADOS CONFORME LEGISLAÇÃO NACIONAL E INTERNACIONAL

FOLHA A1
84,10 x 58,40